



Glass Ceramic Hob

觸控電陶爐系列

安裝使用說明書 & 保固卡

「VIP專屬的尊榮服務」

為確保產品使用安全，本公司每年提供乙次
免費到府安檢服務，請來電預約安排



喜特麗國際股份有限公司

免付費服務電話：0800-380999

地址：台中市南屯區工業21路23號 網址：www.e-jtl.com.tw

10801

●安裝及使用前請詳閱本說明書



CONTENT 目錄

一、產品特性	P1
二、產品安裝須知	P2
三、各部名稱	P3
四、安裝方式	P4
五、操作方法	P6
六、故障排除	P7
七、保養方法	P8
八、使用注意事項	P9
九、產品規格	P11
十、限用物質含有情況標示聲明書	P12
十一、產品保固條款	P14
十二、產品保固卡	P15

一. 產品特性

1. 電陶爐面板採用德國SCHOTT微晶玻璃，高穩定性。
2. 本產品電陶爐爐心採用德國EGO爐心，導熱迅速。
3. 玻璃餘溫警示燈設計，防止誤觸燙傷。
4. 觸控式設計，外觀亮麗，操作簡單人性化。
5. 長時間加熱安全裝置，讓您使用更安心。
6. 採用微電腦控制火力，溫度自動調節，節約能源。
7. 由程式智慧控制，透過循環的加熱控制，提供鍋具持續穩定加熱。
8. 開關鍵與按鍵鎖雙重保護，降低兒童誤觸，提高保護效果。

二. 產品安裝須知

請務必詳閱說明，避免造成電器使用上的危險

操作須知

- ◎本爐具僅限於家庭食物的烹煮，請勿擅自改裝或使用於其它用途。
- ◎使用中請勿離開爐具，以免造成危險。

烹煮爐面的安全

- ◎請勿將易燃之油脂或液體倒至爐面，因爐面高溫會導致引起火災。
- ◎使用中請勿碰觸爐具加熱區，並請小孩遠離。

爐具置放的安全

- ◎請勿將爐具置放於易燃的環境中，容易造成火災。
- ◎爐具請勿放置於導熱迅速之檯面上，避免加熱時爐具導熱造成使用者燙傷。
- ◎爐具底座配置一冷卻風扇，故請勿將爐具放置完全封閉的空間裡，爐具底部與櫃體務必距離2公分以上，並開孔通風。

爐具自行關閉

- ◎因本機在設計上考量使用環境之安全，故在使用過程中溫度過高，將進入自動停機保護狀態。請參考P7故障排除。

三. 各部名稱

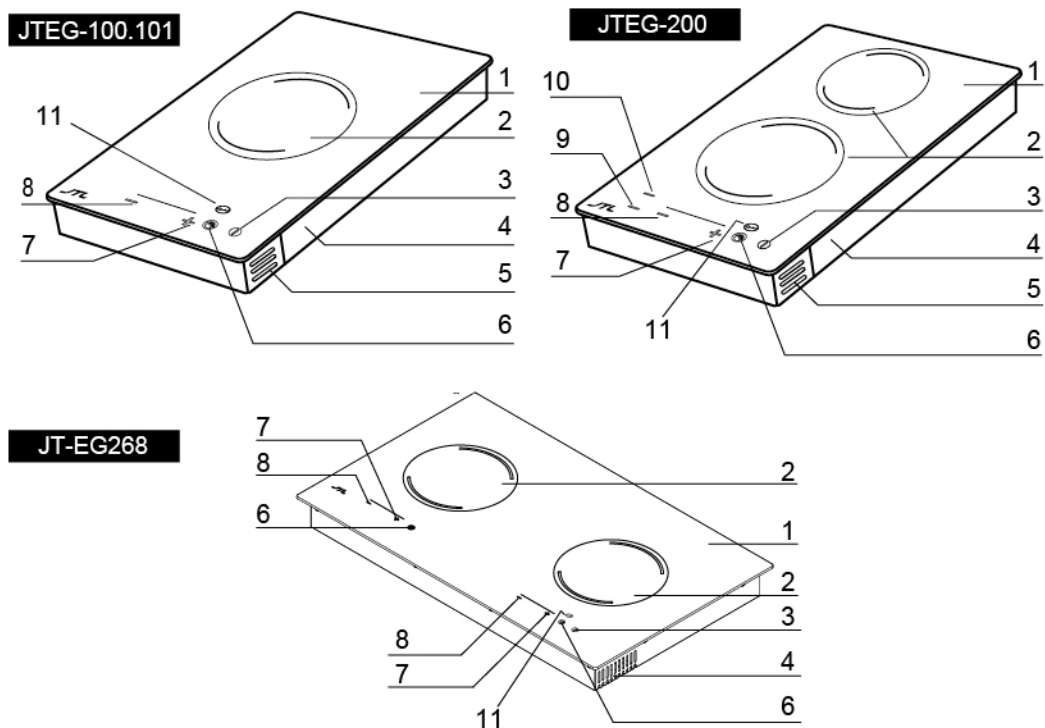

1.微晶玻璃	2.爐心	3.電源鍵	4.桶身	5.電器殼	6.餘溫顯示燈
7.段數增加鍵	8.段數減少鍵	9.下爐操控鍵(雙口)	10.上爐操控鍵(雙口)	11.按鍵鎖	

餘溫顯示燈  溫度達50°時顯示燈亮起，防止誤觸造成燙傷。

★ 關機後此燈未立即熄滅，內部風扇會持續運轉直到滅燈。

上爐操控鍵  觸控後可控制上爐段數之按鍵(JTEG-200)。

下爐操控鍵  觸控後可控制下爐段數之按鍵(JTEG-200)。

段數增加鍵  段數的增加使用，最高段數為6段。

段數減少鍵  段數的減少使用。

按鍵鎖  解除電源鍵後，需再解除按鍵鎖方可使用爐具。

四. 安裝方式

1. 安裝注意事項

- ◎本機應由專業人員安裝，電源線路配線應由有電匠執照人員施工，以避免使用發生危險。
- ◎為了防止漏電，請勿拔除插頭上之接地線。
- ◎嚴禁以剪斷插頭方式接線或與其它電器相互纏接共線，插頭應置於容易插拔位置，以確保緊急時可以迅速應變斷電。
- ◎安裝完成後需啟動以確認品質，送電後按段數設定鍵即可觀察運轉是否正常、安全。
- ◎安裝完成客戶驗收時，務必提醒客戶「本機為電熱產品，使用中請勿外出」，以確保環境之安全無虞。
- ◎插座電線請使用2mm²以上之電線，僅型號JT-EG268 插座電線請使用3.5mm²以上電線，避免與其它耗電量大的電器產品共用插座或線路以策安全，插座上接地線孔的接地阻抗值須符合法規要求。

2. 安裝方法

- ◎依圖示之挖孔尺寸開孔，再將整機放入櫃體中。
- ◎安裝時請將防水膠條貼於玻璃與桌面密合處，必要時可用矽利康固定，避免桌面水氣進入。
- ◎安裝需求空間及結構請參考安裝圖示。安裝櫃體中間請留隔板，隔板左留兩孔至少100mm面積之孔位。
- ◎安裝之空間高度不可小於100mm。

注意：

- ◎嚴禁剪斷插頭接線。插頭應置於方便插拔位置以確保安全。

四. 安裝方式

請依照圖示挖孔尺寸安裝

■ JTEG-100 / JTEG-200

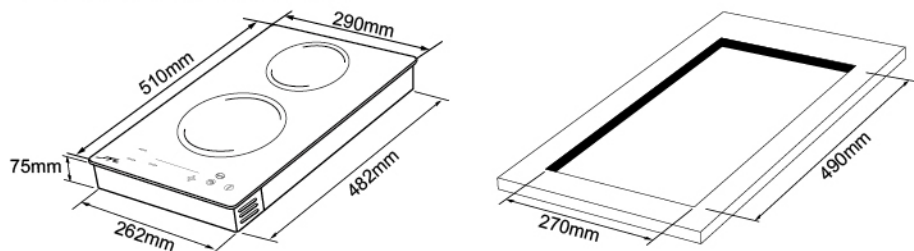

■ JTEG-101

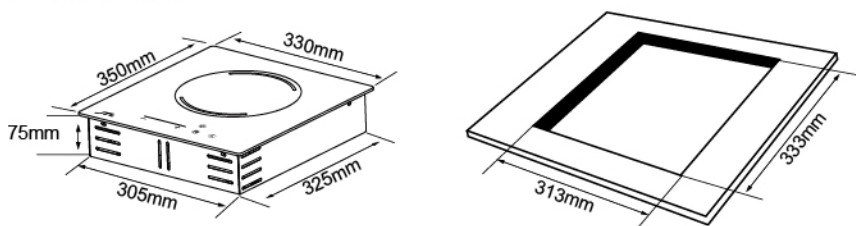

■ JT-EG268 ※ JT-EG268插座電線請使用3.5mm以上之電線，以策安全。

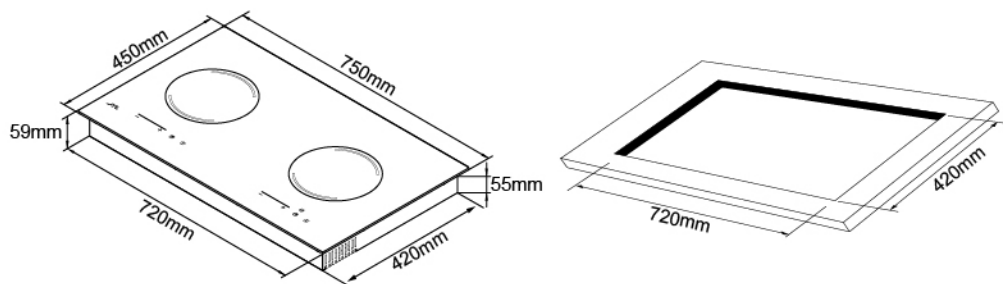

櫃體安裝孔中間請留隔板，隔板左右留兩孔至少100mm面積孔位(如下圖所示)，孔位為熱氣循環用，可任意形狀。

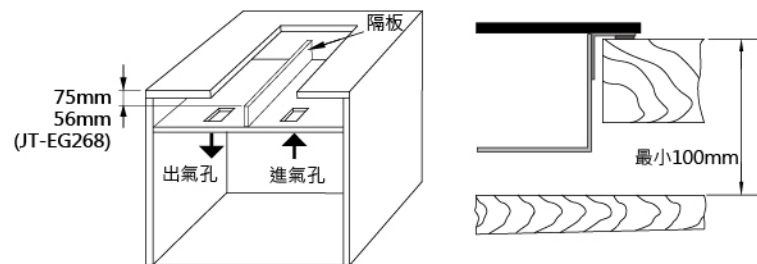

五. 操作方法



開機：

長按電源鍵  兩秒開機。



按鍵鎖  按一下解鎖。

電源鍵按2秒後(亮燈)，再按按鍵鎖一次(按鍵鎖熄燈)，即可開始調整火力段；若10秒內無調整任何火力段，按鍵鎖會再次鎖住(按鍵鎖亮燈)，需再次使用時，需重覆上述解鎖動作。調整火力段後開始運轉，運轉中可任意變更火力段，按鍵鎖在運轉中無作用。

選擇上、下爐加熱(雙口)： JTEG-200

◎可按上、下爐操控鍵 ，決定控制上、下爐加熱；(當上下爐同時加熱時，若上爐操控指示燈閃爍時，可按   鍵調整上爐加熱速度，反之欲操控下爐，可按下爐操控鍵控制下爐)。

段數設定：

開機後以  或  控制加熱的段數大小，採微晶電腦晶片程式控制，具有六段火力調整。

關機模式：

電陶爐使用中，不管按鍵鎖有無啟動，按住電源鍵按2秒後(熄燈)可強制關機。

六. 故障排除

故障現象	可能導致原因	解決方式
觸控電源開關兩秒後 電源指示燈不亮?	無電源送入	檢查插頭是否接上?
		保險絲是否燒毀?
運作時突然關機?	電路板過熱保護裝置啟動	拔掉插頭重插後啟動

若以上方式無法解決您的問題，請與當地服務人員聯絡。

六. 故障排除

使用中若有異常現象發生

- ◎請先按照本說明書故障排除的說明自行檢查，如仍無效，則請關閉電源，將電源插頭拔掉，並撥打本公司免付費服務專線，由本公司服務人員進行維修。
- ◎請務必遵守，非經本公司訓練合格之服務技師，請勿進行檢修以免發生危險。
- ◎維修服務須使用原廠零件，如任意更換非公司認可之原廠零件，致造成本機及周遭財務等損害，本公司不負責保固維修及一切損害之責任。

安全保護

- ◎開機安全裝置：於開機後5分鐘內未操作任何爐心時自動關機。
- ◎爐頭能量開關：爐頭將自動調節溫度，在溫度過高時爐頭將斷續加熱。
- ◎長時工作保護：在電陶爐運作超過1.5小時未做任何調整動作時，電陶爐將自動關機。
- ◎溫度自動控制系統：爐面溫度達到設定值後，爐面亮度會變暗以控制溫度及保護產品，但不影響加熱速度。
- ◎爐頭連續加熱：在最高檔連續加熱過程中，會出現間歇加熱，停止加熱或功率降低現象，這是電陶爐在充分利用餘熱加熱，屬於正常現象。
- ◎產品初期使用會有些許異味，屬正常現象，建議初次使用時，先運轉約30分鐘之後即可安心使用。
- ◎雙重按鍵保護：使用爐具，需先點擊開關鍵，再解鎖按鍵鎖，雙重保護，降低兒童誤觸，提高保護效果。

七. 保養方法

- ◎附贈之刮刀較為鋒利，請小心使用，並在使用後立即將刮刀蓋蓋上，避免被利刃割傷。
- ◎使用清潔玻璃之刮刀請向下拉動清潔電陶爐玻璃表面，以免刮傷玻璃表面之印刷。若發現刀具有任何瑕疵或缺角，請立即停用以免刮傷玻璃表面。
- ◎保養清理時，務必待本機完全冷卻後才進行，以防觸碰高溫部而受傷。
- ◎輕微髒污，可使用濕布或熱肥皂水清潔，再以乾布擦拭即可。
- ◎請勿使用鋼刷、菜瓜布或其它容易造成玻璃刮傷之工具清潔。
- ◎糖類在玻璃表面高溫加熱後會有侵蝕效果，會導致表面有污點無法清除，請留意。

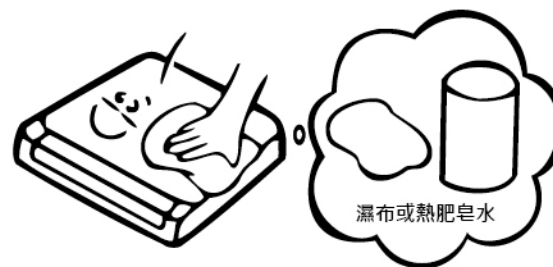

- ◎切勿使用有機溶劑或苯....等化學藥品擦拭以免造成故障及危險。



注意：

- ◎切勿直接用水沖洗或浸入水中刷洗。
- ◎長期不使用時請拔掉插頭。

八. 使用注意事項

◎請勿靠近水源使用。

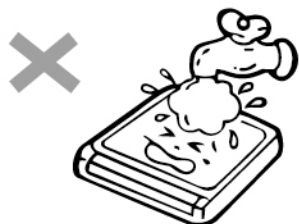

◎電陶爐應距離牆壁10公分以上，以免散熱不良造成損壞。



◎除調理用的鍋外，請勿將任何物品放在面板上，特別是罐頭等密封的東西，會因內部的空氣受熱膨脹而導致爆炸，危及您的安全。



◎勿放置桌巾等軟質物品於電陶爐下方，以免發生危險。



◎鍋底請勿放置紙張，若電陶爐與鍋子間夾有紙張等易燃物，會因鍋底溫度升高而引起燃燒，請特別留意。



◎鍋底水分須充分擦乾後再加熱。



◎請勿以空鍋長期加熱，若以空鍋長期加熱，會損壞機器，且鍋子易因高溫而變形。



八. 使用注意事項

- ◎「台灣區瓦斯器材工業」同業公會建議：瓦斯爐、家用熱水器、排油煙機、烘碗機等設備，每5年須更新以保障使用安全。
- ◎嚴禁剪斷插頭接線，插頭應置於方便插拔位置以確保安全。
- ◎電熱產品使用中，請勿外出。
- ◎若電源線損壞時，必須由製造廠或本公司服務單位或具有類似資格的人員更換，以避免危險。
- ◎本產品為一般家庭烹調用，不可用作其他用途；用於非家庭用途及商業場所不在保固範圍內。
- ◎嚴禁使用塑膠鍋具烹煮。
- ◎使用超過五年之機器，其零件皆已老化，本公司提供每年免費安檢。
- ◎本電器不預期供生理、感知、心智能力、經驗或知識不足之使用者(包含孩童)使用，除非在對其負有安全責任的人員之監護或指導下安全使用。
- ◎孩童應受監護，以確保孩童不嬉玩電器。

圖示記號的意思

⚠ 記號是表示必須要注意的事。⊘ 記號是表示不可以做的事。

❗ 記號是表示一定要做的事。

⚠ 警告			
⊘	不要改造、不要給修理技術人員以外的人分解維修。 會成為發生火災、觸電、受傷的原因。	⊘	不要損傷、彎曲、強拉、折疊電線。 不要將電線靠近高溫處，或在上面放置重物、或加工，電線破損是發生火災、觸電的原因。
⊘	不可使用額定交流電以外的電壓。 會成為發生火災、觸電的原因。	⊘	不要泡在水裡或淋水。 禁止弄濕有短路、觸電之虞。
⊘	電線、插頭損傷，插座孔鬆動時，請不要使用。 會成為發生觸電、短路、起火的原因。	⊘	手不觸摸高溫部位(如玻璃面板)。 會灼傷，尤其注意不要讓嬰幼兒觸摸。
⊘	不要在吸排氣孔，空隙間放入大頭針、鐵絲等異物。 會因觸電、異常運轉而造成受傷之虞。	❗	插頭要牢牢的插到插座底。 否則會有觸電、短路、冒煙、起火之虞。
⊘	不要讓小孩使用或嬰幼兒手摸得到的地方使用。 會有灼傷、觸電、受傷之虞。	❗	插頭附著有灰塵時，要擦拭乾淨。 會成為發生火災的原因。

九. 產品規格

單口爐.雙口爐產品規格：

品名	型號	電壓	尺寸 (mm)	重量 (kg)	功率/安培數
單口爐	JTEG-100	110V	外觀尺寸(寬x深x高) 290×510×75 挖洞尺寸(寬x深) 270x490	淨重 3.9 毛重 4.5	1500W / 13.5A
		220V	包裝尺寸(寬x深x高) 323x543x115		1800W / 8.2A
	JTEG-101	110V	外觀尺寸(寬x深x高) 330×350×75 挖洞尺寸(寬x深) 313x333	淨重 3.5 毛重 4.5	1500W / 13.5A
		220V	包裝尺寸(寬x深x高) 400x385x140		1800W / 8.2A
雙口爐	JTEG-200	220V	外觀尺寸(寬x深x高) 290×510×75 挖洞尺寸(寬x深) 270x490 包裝尺寸(寬x深x高) 323x543x115	淨重 4.3 毛重 5	2800W / 12.7A
	JT-EG268	220V	外觀尺寸(寬x深x高) 750X450X59 挖洞尺寸(寬x深) 720X420 包裝尺寸(寬x深x高) 820X540X155	淨重 9 毛重 11	3300W/16.3A

※機型及規格若有變更，以本公司現況為準，不另行通知。

十. 限用物質含有情況標示聲明書

限用物質含有情況標示聲明書

設備名稱：電陶爐 Equipment name		型號(型式): JTEG-100(110V)、 Type designation (Type) JTEG-101(110V)				
單元Unit	限用物質及其化學符號 Restricted substances and its chemical symbols					
	鉛 Lead (Pb)	汞 Mercury (Hg)	鎘 Cadmium (Cd)	六價鉻 Hexavalent chromium (Cr ⁶⁺)	多溴聯苯 Polybrominated biphenyls (PBB)	多溴二苯醚 Polybrominated diphenyl ethers (PBDE)
微晶玻璃面板	○	○	○	○	○	○
金屬組件	○	○	○	○	○	○
電源線組 (含內部配線)	○	○	○	○	○	○
風扇組	○	○	○	○	○	○
電路板及其重要 零組件	○	○	○	○	○	○
加熱元件組	○	○	○	○	○	○
備考1. “超出0.1 wt%”及“超出0.01 wt%”係指限用物質之百分比含量超出百分比含量基準值。 Note 1: “Exceeding 0.1 wt%” and “exceeding 0.01 wt%” indicate that the percentage content of the restricted substance exceeds the reference percentage value of presence condition. 備考2. “○”係指該項限用物質之百分比含量未超出百分比含量基準值。 Note 2: “○” indicates that the percentage content of the restricted substance does not exceed the percentage of reference value of presence. 備考3. “-”係指該項限用物質為排除項目。 Note 3: The “-” indicates that the restricted substance corresponds to the exemption.						

十. 限用物質含有情況標示聲明書

限用物質含有情況標示聲明書

設備名稱：電陶爐 Equipment name		型號(型式): JTEG-200(220V)、JT-EG268(220V) Type designation (Type) JTEG-100(220V)、JTEG-101(220V)				
單元 Unit	限用物質及其化學符號 Restricted substances and its chemical symbols					
	鉛 Lead (Pb)	汞 Mercury (Hg)	鎘 Cadmium (Cd)	六價鉻 Hexavalent chromium (Cr ⁶⁺)	多溴聯苯 Polybrominated biphenyls (PBB)	多溴二苯醚 Polybrominated diphenyl ethers (PBDE)
微晶玻璃面板	○	○	○	○	○	○
金屬組件	○	○	○	○	○	○
電源線組 (含內部配線)	○	○	○	○	○	○
風扇組	○	○	○	○	○	○
電路板及其重要 零組件	○	○	○	○	○	○
加熱元件組	○	○	○	○	○	○
備考1. “超出0.1 wt%”及“超出0.01 wt%”係指限用物質之百分比含量超出百分比含量基準值。 Note 1: “Exceeding 0.1 wt%” and “exceeding 0.01 wt%” indicate that the percentage content of the restricted substance exceeds the reference percentage value of presence condition. 備考2. “○”係指該項限用物質之百分比含量未超出百分比含量基準值。 Note 2: “○” indicates that the percentage content of the restricted substance does not exceed the percentage of reference value of presence. 備考3. “-”係指該項限用物質為排除項目。 Note 3: The “-” indicates that the restricted substance corresponds to the exemption.						

十一. 產品保固條款

凡購買本公司品牌或代理產品，均享有自購買日起一年內之產品保固服務，部分自然耗損性零件，如照明燈具類、油杯、油網、電池、濾心等部份，或因下列原因發生不良或損壞則不在保固範圍內：

- 產品安裝於不正確的使用環境，如水壓、瓦斯壓或電壓過大(過小)，部分需進水之產品如：熱水器或飲水機則不得直接使用地下水、溫泉地區等礦物質成份過高之水源(需安裝前置濾心過濾礦物質)
- 自行安裝或改裝產品者
- 因地震、雷擊、水災等天然災害或人為疏失
- 家用產品使用於營業用之場所
- 環境因素造成線路或零件氧化(如空氣中鹽分或硫磺量過高、高溫潮濕、長期曝曬、雨淋等...)

本公司保有修改條款之權利

