



懸掛式烘碗機系列

安裝使用說明書 & 保固卡

「VIP專屬的尊榮服務」

為確保產品使用安全，本公司每年提供乙次
免費到府安檢服務，請來電預約安排



喜特麗國際股份有限公司

免付費服務電話：0800-380999

地址：台中市南屯區工業21路23號 網址：www.e-jtl.com.tw

11109
33C700218

◆ 安裝及使用前請詳閱本說明書



目錄

一、產品特性.....	P2
二、安裝方式.....	P3
三、操作方法.....	P5
四、使用注意事項.....	P6
五、故障排除.....	P8
六、保養方法.....	P9
七、產品規格.....	P9
八、限用物質含有情況標示聲明書.....	P10
九、產品保固條款.....	P11
十、產品保固卡.....	P12

一. 產品特性

- 1.馬達採用滾珠軸承，強勁有力，靜音運轉，壽命更長，送風量大、性能佳；出風風壓高，內部熱風分佈均勻，讓加熱器充分發揮功能。
- 2.專業溫控裝置，精密超溫斷電設計，溫度過高進行斷電，讓您買得安心、用得放心。
- 3.採用PTC陶瓷電熱系統，安全性高，進口超溫保護器，防止烘乾時過熱，安全無虞。
- 4.臭氧機型O₃抑菌系統，抑菌時無臭、無輻射，可有效抑制細菌與分解異味。機械作動時會吸入新鮮空氣，不會造成二次污染。
- 5.獨家專利易拆式面板，只要將左邊滑輪往右拉，門板即可輕易拆裝，門板清潔更便利。
- 6.機型新穎之液晶顯示操作面板及鏡面玻璃門板，外觀亮麗，操作簡單人性化，為最佳廚具上櫃搭檔。
- 7.按鍵基板、電控基板、照明燈、馬達及加熱系統全置於機體下方，內部空間更大；內部充分利用，26cm大盤子也可輕鬆放入。
- 8.底部裝設照明燈，省電明亮又貼心；附設抹布桿，便利又衛生。

二. 安裝方式

A、安裝注意事項：請參考以下安裝方法及安裝說明圖

- 1.本機應由專業人員安裝，電源線路配線應由有電匠執照人員施工，以避免使用發生危險。
- 2.安裝前請先確認安裝位置是否牢固，安裝位置負重標準須為50公斤以上。
- 3.欲以壁掛方式安裝時，必須另購「吊掛配件包」。
- 4.安裝時烘碗機側面距離瓦斯爐(加熱器具等)之側面必須達25公分以上，以免機體變形。
- 5.每台皆附有安裝紙板方便施工正確鑽孔，亦可依照本說明書安裝說明圖指示施工鑽孔。
- 6.為了防止漏電，務必裝好接地線；接地線絕對不可連接於水管、瓦斯管、電話等接地線上。
- 7.插座上接地線孔的接地阻抗值須符合法規要求。
- 8.嚴禁以剪斷插頭方式接線或與其它電器相互纏接共線，插頭應置於容易插拔位置，以確保緊急時可以迅速應變斷電。
- 9.安裝完成後需啟動以確認品質，送電後按時間設定鍵即可觀察運轉是否正常、安全。
- 10.安裝完成客戶驗收時，務必提醒客戶「本機為電熱產品，使用中請勿外出，以確保環境之安全無虞」。

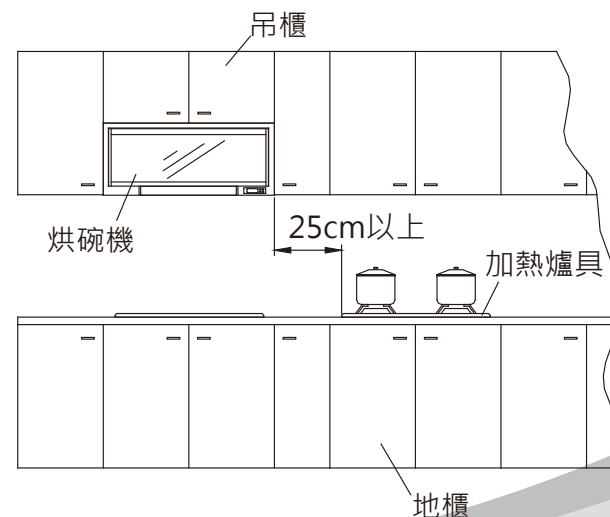

B、安裝方法

懸掛方式(安裝於廚具吊櫃的方式)：※請參考安裝說明圖A

- 依安裝紙板上「吊板安裝方法」施工，或依照本說明書「安裝說明圖A」指示施工鑽孔。
 - 吊板螺絲先鎖三分之一(吊板與吊櫃底板間須留足夠之間隙，以讓烘碗機順利推入)，待烘碗機全部推進與吊櫃對齊後，再將螺絲鎖緊固定即完成。
 - 安裝後若發現門板有傾斜或門縫隙不均勻的情形，請調整烘碗機背面下方之兩支螺栓。
- ※如門左邊縫隙太大，則調整左邊螺栓將烘碗機往外頂；如門右邊縫隙太大，則調整右邊螺栓將烘碗機往外頂，直到兩邊縫隙均勻為止。
- ※不可使用膠黏劑為固定方式，因膠黏劑不視為可靠的固定方式。

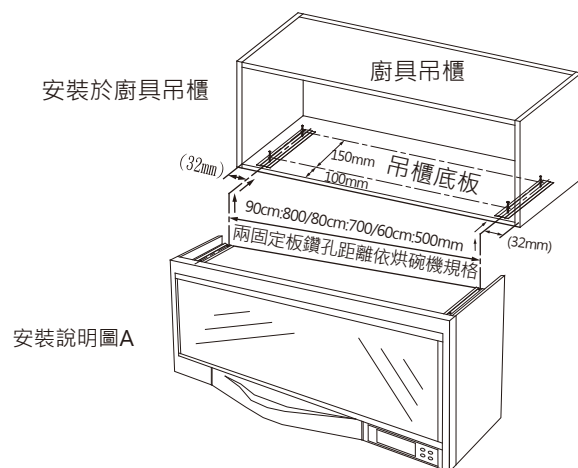

壁掛方式(安裝於牆壁的方式)：請參考安裝說明圖B

- 依安裝紙板上「吊於牆壁鑽孔用」施工，或依照本說明書「安裝說明圖B」指示施工鑽孔。
 - 將選購配件「吊掛配件包」內零件取出，用塑膠塞及螺釘將掛板固定於牆壁適當位置(牆壁鑽孔孔徑不可太大，請檢查掛板確實固定牢固)；將吊板用螺絲鎖於機體上(必須確實鎖緊)，將烘碗機掛於掛板上即可。
 - 安裝後若發現門板有傾斜或門縫隙不均勻的情形，請調整烘碗機背面下方之兩支螺栓。
- ※如門左邊縫隙太大，則調整左邊螺栓將烘碗機往外頂；如門右邊縫隙太大，則調整右邊螺栓將烘碗機往外頂，直到兩邊縫隙均勻為止。
- ※不可使用膠黏劑為固定方式，因膠黏劑不視為可靠的固定方式。

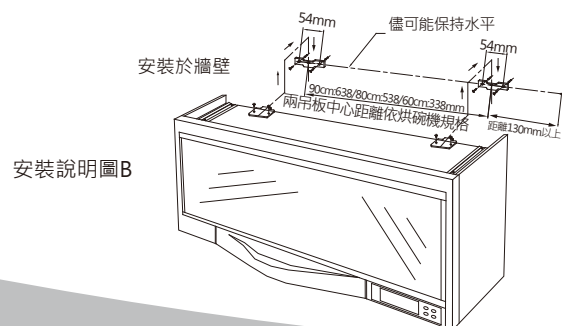

1. 設定時鐘

- 長按「時」或「分」設定鍵3秒進入設定模式，後續每按壓一次「時」則加1小時；每按壓一次「分」則加1分鐘，停4秒後則設定完成。適用於有時鐘功能機型。

2. 設定操作時間

- 「開/關」、「自動/Auto」或「烘碗/Drying」鍵為功能切換循環鍵，每按壓一次以進行操作時間之切換，分別為「30分->45分->60分->關機」，依此循環。

在任何一段時間設定後，顯示燈閃爍4秒未再按壓時，則開始啟動與計時。

註：自動表示臭氧抑菌(或臭氧+紫外線)+熱風；烘碗表示熱風。特定機種適用。

- 按鍵式開關機型，依需求時間按適當「操作時間選擇鍵」即啟動運轉。

3. 按「照明/Light」鍵即可開啟或關閉照明燈。

4. 臭氧機型前10分鐘為臭氧作動時間，此時為常溫送風(非熱風烘乾狀態)。

註：臭氧+紫外線機型前10分鐘為臭氧+紫外線作動時間，此時為常溫送風(非熱風烘乾狀態)。

5. 機器進入運轉狀態後，按切換循環鍵則立即進行關機；如運轉完成自動終止時，亦同步關閉照明燈。

四. 使用注意事項

- 1.自然耗損性零件(耗材)·如燈具類(照明燈、光觸媒燈、紫外燈...等)、濾網 ...等·非一年保固範圍。
 - 2.本機之門為上掀式·開門時請將把手往上掀開至水平位置後·向內輕輕推入到底(如附圖1及附圖2)。
 - 3.關門時將門板往外拉到底後·往下輕放即可把門關上·強力拉扯會造成門板故障(如附圖1及附圖2)。
 - 4.要拆下門板清理時·只要把門掀起後·將門左側左滑輪手柄往右拉·門板即可取出;欲將門板裝回時依相反順序(如附圖3)。
 - 5.請勿在烘碗機下方使用加熱器具·避免烘碗機機體變形·故障(如附圖4)。
 - 6.若餐具仍留有油污就放入烘碗機內·容易產生臭味·須徹底洗淨後才放入(如附圖5)。
 - 7.在洗完餐具之後·把殘留在餐具底部的水倒乾淨並瀝乾·以節省烘乾時間(如附圖6)。
 - 8.耐熱度不佳的塑膠類餐具·玻璃杯等請勿放入·否則可能因加熱產生變形·變質·破裂的情況(如附圖7)。
 - 9.餐具間要有適當間隙·若排得太密容易發生不完全烘乾的狀況(如附圖8)。
 - 10.出風口不得阻塞或是灑到水·以避免發生不完全烘乾或線路故障的狀況(如附圖9)。
 - 11.照明燈更換時請使用本公司照明燈。
 - 12.照明燈為洗碗輔助燈光·請勿當作一般照明長時間使用。
 - 13.本機新機剛開始使用時·或許會有一點氣味存在·使用一段時間會消失·請安心使用·若有疑慮·請洽客服中心。
 - 14.在氣溫25°C狀況下·建議烘乾時間為30分鐘(不含10分鐘臭氧時間)·餐具多寡·餐具排放間隙·氣溫及溼度高低等·皆會影響烘乾速度·需適度增減設定時間·請依實際使用情況調整。
 - 15.本機僅供家庭洗滌清潔後碗盤器具之烘乾用途·勿移作其他商業或非家庭食器烘乾之用途;用於非家庭用途及商業場所非保固範圍。
 - 16.本機如發生故障或損壞·請聯絡本公司專業人員維修·以保障您的安全。
 - 17.本電器不預期供生理·感知·心智能力·經驗或知識不足之使用者(包含孩童)使用·除非在對其負有安全責任的人員之監護或指導下安全使用。
 - 18.孩童應受監護·以確保孩童不嬉玩電器。
 - 19.因可能造成危險(絆倒或受傷)·門不應處於開啟位置。
- ※本機為電熱產品·使用中請勿外出。
- ※為確保產品發揮正常效用與安全考量·每年應定期檢查與保養·請向本公司免付費客服專線或官網預約·由原廠技師進行產品操作及功能性檢查與保養。
- ※依「台灣區瓦斯器材工業同業公會」建議:烘碗機·瓦斯爐·排油煙機·家用熱水器
等設備·每五年需更新已保障使用安全。
- ※警告:刀及其他鋒利的器具須置於籃中且尖端朝下或水平擺放。

四. 使用注意事項

使用注意事項說明圖示:

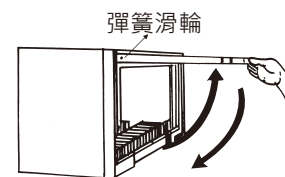

附圖1
掀開到水平位置

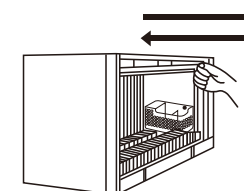

附圖2
水平位置推入或拉出

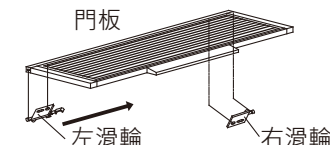

附圖3
左滑輪手柄往右拉



附圖4
下方勿使用加熱器具



附圖5
油污清洗乾淨

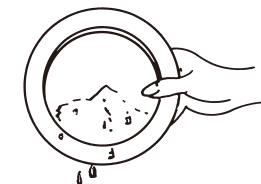

附圖6
瀝乾後才放入機體



附圖7
不耐熱器皿勿放入



附圖8
器皿間留適當間隙



附圖9
出風口勿堵住

五. 故障排除

- 保固期間如發生故障，無法自行排除時，請即洽本公司客服中心處理，若自行拆卸或由非本公司人員修理後仍須再作修復者，本公司將酌收修理費用。
- 簡易故障排除：

狀況	原因	處理方式
按鍵薄膜破損	薄膜按鍵位置使用破損	請立即更換薄膜或請報服務人員維修
無電源	插頭沒插、插座無電、停電	檢查插頭、插座、電源配線線路
	機器故障	請報服務人員維修
無法烘乾	透氣口或出風口阻塞	清洗透氣網海綿或移除阻塞物(如抹布等)
	碗盤太濕、太多、無間隙	延長烘乾時間，減少碗盤數量，保持間隙
	電熱器故障(只有冷風)或劣化	請報服務人員維修
	馬達或電路故障(沒有送風)	請報服務人員維修
烘乾時間無法設定	曾停電、斷電、干擾導致當機、亂碼等情況	拔掉或切電斷電源約15秒後重新送電即可排除，若無法排除請報服務人員維修
	按鍵板故障	請報服務人員維修
	控制基板故障	請報服務人員維修
有異味	烘碗機內部不潔	使用抹布、海綿等擦拭清理乾淨
	集水皿內水已滿或太久未清理	將水倒掉並清理乾淨
	電器異常(燒焦異味)	關閉電源並請報服務人員維修
內部積水	排水口堵塞	清理排水口及集水皿
滴水	集水皿內水已滿致溢出	將水倒掉並清理乾淨
馬達運轉異音	雜物阻塞(標籤、紙...等)	若無法排除請報服務人員維修
	風扇馬達不良	請報服務人員維修

※電源線損壞時，必須由本公司服務單位或具類似資格人員維修，以確保安全。

六. 保養方法

- 1.請經常確認按鍵薄膜是否有破損狀況，若有破損請立即更換薄膜或請報服務人員維修。
- 2.清理前先將電源插頭拔出後，再確認為無電源狀態(清理後記得把插頭插回)。
- 3.清理時以抹布沾少量水或中性清潔劑擦拭即可，不可用水直接沖洗機體。
- 4.請勿使用揮發性、易燃性等溶劑擦拭清理機體，以免損壞機體外觀。
- 5.定期(建議每月一次)將內部碗架、筷架取出清洗，機體內部及底部以海綿或濕布擦拭乾淨。
- 6.適時清理機體下方集水皿內積水，避免排水孔堵塞至發霉孳生細菌或損壞機器電子零件。
- 7.定期清洗或更換透氣網以免透氣口阻塞而影響烘乾功能。

七. 產品規格

機型	90cm	80cm	60cm
型號	JT-3690Q/JT-3690 JT-3791Q/JT-3791 JT-3809Q/JT-3819Q JT-3619Q JT-3889QUV	JT-3680Q/JT-3680 JT-3781Q/JT-3781 JT-3808Q/JT-3818Q JT-3618Q JT-3888QUV	JT-3760Q/JT-3760 JT-T3760Q
尺寸(mm) (寬x深x高)	898x320x400	798x320x400	598x320x400
淨重(kg)	15	14	11
內容積(L)	75	66	48
承載重量(kg)	11	10	9
額定消耗功率(W)	280	280	250
使用人數	6人份	5人份	4人份
額定電壓/頻率	AC110V/60Hz		

※機型及規格若有變更，以本公司現況為準，不另行通知。

※建議使用人數係以每人份計算，飯碗一個、筷子一雙、湯匙一個、盛菜盤一個，再輔以其他烹飪備品存放空間。實際使用人數請以使用情形調整。

八. 限用物質含有情況標示聲明書

九. 產品保固條款

設備名稱：烘碗機 Equipment name						
單元 Unit	限用物質及其化學符號 Restricted substances and its chemical symbols					
	鉛 Lead (Pb)	汞 Mercury (Hg)	鎘 Cadmium (Cd)	六價鉻 Hexavalent chromium (Cr ⁶⁺)	多溴聯苯 Polybrominated biphenyls (PBB)	多溴二苯醚 Polybrominated diphenyl ethers (PBDE)
金屬組件	○	○	○	○	○	○
塑膠組件	○	○	○	○	○	○
加熱元件組	—	○	○	○	○	○
電源線組、配線	○	○	○	○	○	○
馬達組	○	○	○	○	○	○
電路板零組件	—	○	○	○	○	○

備考1 “超出0.1 wt %” 及 “超出0.01 wt %” 係指限用物質之百分比含量超出百分比含量基準值。
Note 1: “Exceeding 0.1 wt %” and “exceeding 0.01 wt %” indicate that the percentage content of the restricted substance exceeds the reference percentage value of presence condition.

備考2 “○” 係指該項限用物質之百分比含量未超出百分比含量基準值。
Note 2: “○” indicates that the percentage content of the restricted substance does not exceed the percentage of reference value of presence.

備考3 “—” 係指該項限用物質為排除項目。
Note 3: The “—” indicates that the restricted substance corresponds to the exemption.

金屬組件

金屬外殼(鍍鋅)
螺絲

電源線組：

電源線
黑色耐熱線組
黑色耐熱線
白色耐熱線

凡購買本公司品牌或代理產品，均享有自購買日起一年內之產品保固服務，部分自然耗損性零件，如照明燈具類、油杯、油網、電池、濾心等部份，或因下列原因發生不良或損壞則不在保固範圍內：

- 產品安裝於不正確的使用環境，如水壓、瓦斯壓或電壓過大(過小)，部分需進水之產品如：熱水器或飲水機則不得直接使用地下水、溫泉地區等礦物質成份過高之水源(需安裝前置濾心過濾礦物質)。
- 自行安裝或改裝產品者。
- 因地震、雷擊、水災等天然災害或人為疏失。
- 家用產品使用於營業用場所。
- 環境因素造成線路或零件氧化(如空氣中鹽分或硫磺量過高、高溫潮濕、長期曝曬、雨淋等...)。
- 維修零件提供的最低保證為製造後五年，若超過五年，不保證有可供維修的零件進行維修。

本公司保有修改條款之權利

十. 產品保固卡

- 逾產品保固期如有故障報修，將酌收檢修工資，若有更換零件，則材料費用另計。
- 本公司關心您的產品使用安全，每年提供乙次免費到府安檢服務(安檢時需出示本卡享有免費)，請透過免付費電話提前預約安排。
- 服務人員到府安檢、維修時請出示本卡，遺失恕不補發(並可能喪失您的保固權益)，請妥善保管。

商品品名： 烘碗機(懸掛式) _____

用戶姓名： _____

用戶地址： _____

購買日期： _____

經銷商名稱： _____

經銷商電話： _____

(請蓋店章並詳填資料，以確保您的權益)

免付費服務專線：0800-380999

 **喜特麗國際股份有限公司**

